

Operator's manual
Manuel d'utilisation
Manual de instrucciones

128R



Please read these instructions and make sure you understand them before using the machine.

Lire attentivement et bien assimiler le manuel d'utilisation avant d'utiliser la machine.

Lea detenidamente el manual de instrucciones y asegúrese de entender su contenido antes de utilizar la máquina.

EN (2 - 28)

FR (29 - 55)

ES (56 - 82)

ACLARACIÓN DE LOS SIMBOLOS

Símbolos

ADVERTENCIA: El uso descuidado o incorrecto de las desbrozadoras, quita arbustos y recortadoras puede provocar heridas graves o mortales al operador o a terceros.



Lea detenidamente el manual de instrucciones y asegúrese de entender su contenido antes de utilizar la máquina.



Utilice siempre:

- Casco protector cuando exista el riesgo de objetos que caen
- Protectores auriculares
- Protección ocular homologada



Velocidad máxima en el eje de salida, rpm



Cuidado con los objetos lanzados o rebotados.



Durante el trabajo, el usuario de la máquina debe procurar que ninguna persona o animal se acerque a más de 15 metros a la máquina.



REBOTE DE LA HOJA - Las máquinas equipadas con hoja para hierba pueden ser lanzadas violentamente hacia el costado o hacia atrás cuando la hoja entra en contacto con objetos fijos. La hoja puede causar la amputación de brazos y piernas. Mantenga siempre a terceros y animales alejados de la máquina, a 15 metros como mínimo.



Con esta máquina no utilice en caso alguno hojas con dientes de sierra.



Marcas de flechas que indican los límites para colocar la sujeción del mango.



Utilice siempre guantes protectores homologados.



Utilice botas antideslizantes y seguras.



Indicado únicamente para equipo de corte flexible, no metálico, es decir cabezal de corte con línea de corte.



Utilice gasolina sin plomo y aceite para motores de dos tiempos mezclado en proporción al 2% (1:50).



Los demás símbolos/etiquetas que aparecen en la máquina corresponden a requisitos de homologación específicos en determinados mercados.

Para detener el motor, empuje y sostenga el interruptor stop en la posición STOP. **¡NOTA!** El interruptor retorna automáticamente a la posición de arranque. Por consiguiente, antes de realizar trabajos de montaje, control y/o mantenimiento se debe quitar el capuchón de encendido de la bujía para evitar el arranque imprevisto hasta que el motor se haya detenido por completo antes de hacer cualquier mantenimiento.



La máquina debe limpiarse regularmente.



Control visual.



Debe utilizarse protección ocular homologada.



Estrangulador



Bomba de combustible



⚠ ADVERTENCIA

Los gases de escape del motor de este producto contienen sustancias químicas conocidas en el Estado de California como causantes de cáncer, defectos congénitos y otros daños reproductivos.

CONTENIDO

Índice

ACLARACIÓN DE LOS SÍMBOLOS	
Símbolos	56
ÍNDICE	
Índice	57
Antes de arrancar, observe lo siguiente: ..	57
¿QUÉ ES QUÉ?	
¿Qué es qué?	58
INSTRUCCIONES GENERALES DE SEGURIDAD	
Importante	59
Equipo de protección personal	59
Equipo de seguridad de la máquina	60
Equipo de corte	62
MONTAJE	
Montaje del manillar	64
Montaje del arnés y la abrazadera	64
Montaje de la hoja y del cabezal de corte ..	65
Montaje de la protección de hoja, hoja de hierba y cuchilla de hierba	65
Montaje de la protector y la cabezal de corte	66
MANIPULACION DEL COMBUSTIBLE	
Seguridad en el uso del combustible	67
Carburante	67
Repostaje	68
ARRANQUE Y PARADA	
Control antes de arrancar	69
Arranque y parada	69
TÉCNICA DE TRABAJO	
Instrucciones generales de trabajo	71
MAINTENIMIENTO	
Carburador	74
Silenciador	75
Bujía	75
Filtro de aire	76
Engranaje angulado	76
Afilado de la cuchilla y la hoja para hierba ..	76
Programa de mantenimiento	77
DATOS TÉCNICOS	
Datos técnicos	78
DECLARACION DE GARANTIA DE CONTROL DE EMISION	
.....	79

Antes de arrancar, observe lo siguiente:

Lea detenidamente el manual de instrucciones. El mantenimiento, el reemplazo, o la reparación de los dispositivos del control de emisión y el sistema se pueden realizar por cualquier establecimiento o individuo de la reparación del motor para uso fuera de carretera. Husqvarna AB trabaja constantemente para perfeccionar sus productos y se reserva, por lo tanto, el derecho a introducir modificaciones en la construcción y el diseño sin previo aviso.

ADVERTENCIA: La exposición prolongada al ruido puede causar daños crónicos en el oído. Use siempre protectores auriculares homologados.

Para atención al cliente, llama al:
1-800-487-5951
 Visítanos en nuestra pagina de red:
www.husqvarna.com

El período de conformidad de las emisiones referido en la etiqueta de las emisiones indica el número de las horas de funcionamiento para las cuales el motor se ha comprobado para satisfacer requisitos federales de las emisiones. Categoría C = 50 horas, B = 125 horas, y A = 300 horas.

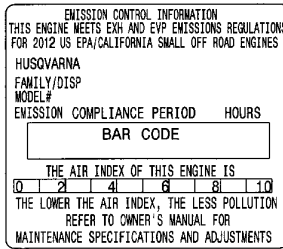

Para la referencia por favor, complete la información siguiente que será necesaria para el mantenimiento futuro de su aparato:

Número de modelo: _____

Número de serie: _____

Fecha de la compra: _____

Distribuidor: _____

ADVERTENCIA: Una desbrozadora, quita arbustos o recortadora puede ser una herramienta peligrosa si se utiliza de manera errónea o descuidada, y provocar heridas graves o mortales al usuario o terceros. Es sumamente importante que lea y comprenda el contenido de este manual de instrucciones.

ADVERTENCIA: Bajo ninguna circunstancia debe modificarse la configuración original de la máquina sin autorización del fabricante. Utilizar siempre recambios originales. Las modificaciones y/o la utilización de accesorios no autorizadas pueden ocasionar accidentes graves o incluso la muerte del operador o de terceros. Su garantía puede no cubrir el daño causada por el uso de accesorios o de piezas de recambio que no se recomiendan.

¿QUÉ ES QUÉ?

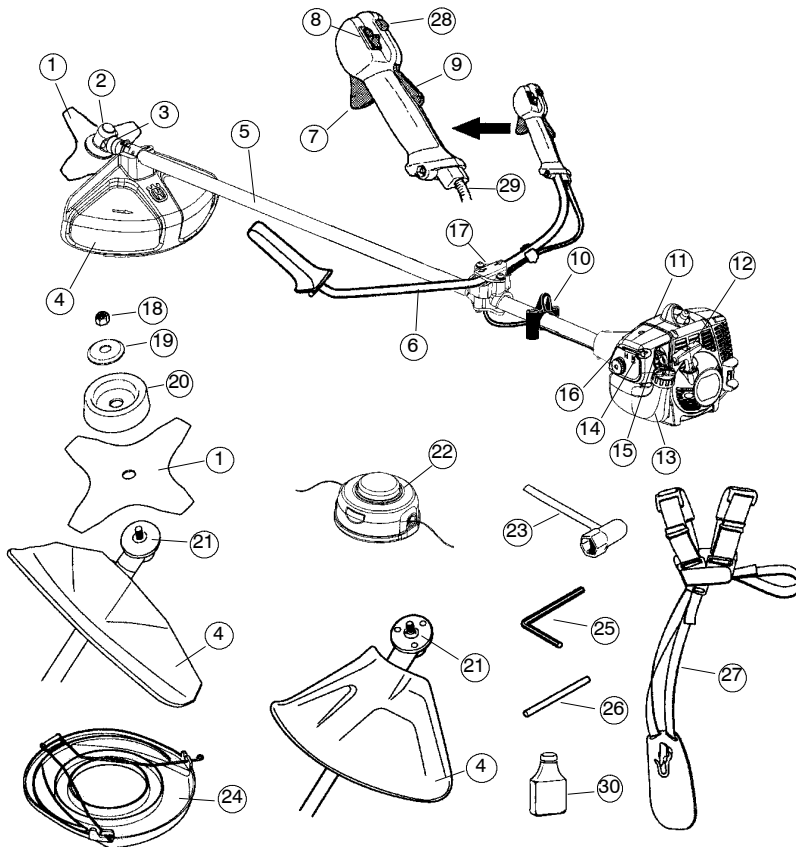

¿Qué es qué?

- | | |
|--|--|
| 1. Cuchilla | 16. Cubierta del filtro de aire |
| 2. Recarga de lubricante, engranaje angulado | 17. Regulación de manillar |
| 3. Engranaje angulado | 18. Tuerca de retención de la cuchilla |
| 4. Protector | 19. Brida de apoyo |
| 5. Eje | 20. Cazoleta de apoyo |
| 6. Manillar | 21. Pieza de arrastre |
| 7. Acelerador | 22. Cabezal de corte |
| 8. Interruptor stop | 23. Llave de la tuerca de cuchilla |
| 9. Fiador del acelerador | 24. Protección para transportes |
| 10. Abrazadera del arnés | 25. Llave hexagonal |
| 11. Cubierta del cilindro | 26. Pasador de seguridad |
| 12. Starter handle | 27. Arnés |
| 13. Depósito de combustible | 28. Botón de aceleración de arranque |
| 14. Estrangulador | 29. Ajuste del cable del acelerador |
| 15. Bomba de combustible | 30. Aceite para motores de 2 tiempos |
| | 31. Manual de instrucciones |

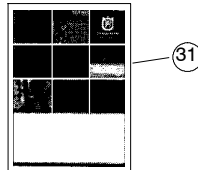

INSTRUCCIONES GENERALES DE SEGURIDAD

Importante

¡IMPORTANTE!

La máquina está destinada exclusivamente a recortar la hierba.

Los únicos accesorios que Ud. puede acoplar al motor como fuente propulsora son los equipos de corte que nosotros recomendamos en el capítulo Datos técnicos.

Nunca utilice la máquina si está cansado, si ha ingerido alcohol o si toma medicamentos que puedan afectar la vista, su capacidad de discernimiento o el control del cuerpo.

Nunca utilice la máquina en condiciones atmosféricas extremas como frío intenso o clima muy caluroso y/o húmedo.

Utilice el equipo de protección personal. Vea las instrucciones bajo el título Equipo de protección personal.

No utilice nunca una máquina que haya sido modificada de modo que ya no coincida con la configuración original.

No utilice nunca una máquina defectuosa. Siga las instrucciones de mantenimiento, control y servicio de este manual. Algunas medidas de mantenimiento y servicio deben ser efectuadas por especialistas formados y cualificados. Vea las instrucciones bajo el título Mantenimiento.

Todas las cubiertas y protecciones deben estar montadas antes del arranque. Controle que la cápsula y el cable de encendido estén en buenas condiciones. Pueden producirse descargas eléctricas. El usuario de la máquina debe asegurarse de que ninguna persona o animal se acerquen más de 15 metros (50 pies) durante el trabajo. Se debe exhortar a los espectadores a que usen protección para los ojos. Pare la máquina inmediatamente si alguien se acerca. Si varios usuarios trabajan en el mismo lugar, la distancia de seguridad debe ser 15 metros (50 pies).

ADVERTENCIA: El uso de un equipo de corte defectuoso o de una hoja mal afilada puede aumentar el riesgo de heridas graves o mortales.

ADVERTENCIA: No permita nunca que los niños utilicen la máquina ni permanezcan cerca de ella. Dado que la máquina tiene un contacto de parada con retorno por muelle y puede arrancar con poca velocidad y fuerza en la empuñadura de arranque, incluso niños pequeños pueden, en determinadas circunstancias, lograr la fuerza necesaria para arrancar la máquina. Ello puede comportar riesgo de daños personales graves. Por consiguiente, saque el capuchón de encendido cuando va a dejar la máquina sin vigilar.

Equipo de protección personal



ADVERTENCIA! Una desbrozadora, quita arbustos o recortadora se utilizan de manera incorrecta o descuidada, pueden provocar heridas graves o mortales al operador o a terceros. Es muy importante que lea y entienda el contenido de este manual del operador. Debe utilizar equipo de protección personal homologado cada vez que utilice la máquina. El equipo de protección personal no elimina el riesgo de lesiones, pero reduce su efecto en caso de accidente. Consulte a su distribuidor sobre la elección del equipo adecuado.

¡IMPORTANTE! Cuando use protección auditiva preste siempre atención a las señales o llamados de advertencia. Sáquese siempre la protección auditiva inmediatamente después de parar el motor.

CASCO

Es obligatorio usar casco si van a desbrozarse ramas a una altura superior a 2 metros (6 pies).



PROTECCION AUDITIVA

Se debe utilizar protección auditiva con suficiente capacidad de reducción sonora.



PROTECCION OCULAR

Se debe utilizar siempre protección ocular homologada. Si se utiliza visor, deben utilizarse también gafas protectoras homologadas. Por gafas protectoras homologadas se entienden las que cumplen con la norma ANSI Z87.1.

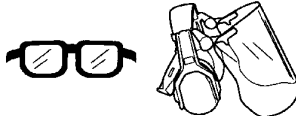

GUANTES

Se deben utilizar guantes cuando sea necesario, por ejemplo al montar el equipo de corte.



INSTRUCCIONES GENERALES DE SEGURIDAD

BOTAS

Utilice botas antideslizantes y seguras.



VESTIMENTA

Use ropas de material resistente a los desgarros y no demasiado amplias para evitar que se enganchen en ramas, etc. Use siempre pantalones largos gruesos. No trabaje con joyas, pantalones cortos, sandalias ni los pies descalzos. No lleve el cabello suelto por debajo de los hombros.

EQUIPO DE PRIMEROS AUXILIOS

Tenga siempre a mano el equipo de primeros auxilios.



Equipo de seguridad de la máquina

En la sección se describen los componentes de seguridad de la máquina, su función y el modo de efectuar el control y el mantenimiento para garantizar un funcionamiento óptimo. En cuanto a la ubicación de estos componentes en su máquina, vea la sección "Conozca su aparato". La vida útil de la máquina puede acortarse y el riesgo de accidentes puede aumentar si el mantenimiento de la máquina no se hace de forma adecuada y si los trabajos de servicio y/o reparación no se efectúan de forma profesional. Para más información, consulte con el distribuidor autorizado del servicio más cercano.

¡IMPORTANTE! Todos los trabajos de servicio y reparación de la máquina requieren una formación especial. Esto es especialmente importante para el equipo de seguridad de la máquina. Si la máquina no pasa alguno de los controles indicados a continuación, acuda a su taller de servicio local. La compra de alguno de nuestros productos le garantiza que puede recibir un mantenimiento y servicio profesional. Si no ha adquirido la máquina en una de nuestras tiendas especializadas con servicio, solicite información sobre el taller de servicio más cercano.

⚠️ ADVERTENCIA: Nunca utilice una máquina con componentes de seguridad defectuosos. Siga las instrucciones de control, mantenimiento y servicio indicadas en esta sección. El uso de una máquina con componentes de seguridad defectuosos aumenta el riesgo de heridas graves o muerte para el operador u otras personas.

Fiador del acelerador

El fiador del acelerador está diseñado para impedir la activación involuntaria del acelerador. Cuando se oprime el fiador (A) en el mango (= cuando se agarra el mango), se desacopla el acelerador (B). Cuando se suelta el mango, el acelerador y el fiador vuelven a sus posiciones originales. Ambas funciones se efectúan con sistemas independientes de muelles de retorno. Con esta posición, al acelerador queda automáticamente bloqueado en ralentí.

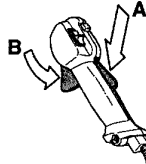

Compruebe que el acelerador esté bloqueado en la posición de ralentí cuando el fiador está en su posición inicial.

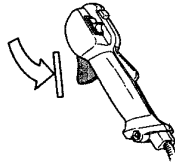

Apriete el fiador del acelerador y compruebe que vuelva a su posición de partida al soltarlo.



Compruebe que el acelerador y el fiador se muevan con facilidad y que funcionen sus muelles de retorno.

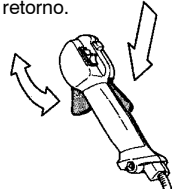

Consulte las instrucciones bajo el título Arranque. Ponga en marcha la máquina y acelere al máximo. Suelte el acelerador y controle que el equipo de corte se detenga y permanezca inmóvil. Si el equipo de corte gira con el acelerador en ralentí, se debe controlar la regulación del carburador para ralentí. Consulte las instrucciones bajo el título Mantenimiento.

INSTRUCCIONES GENERALES DE SEGURIDAD

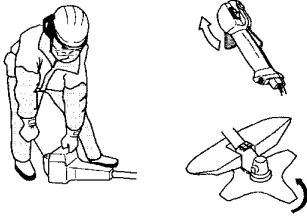

Parada

Arranque el motor y asegúrese que el se haya detenido por completo cuando usted empuja y sostenga el interruptor STOP.

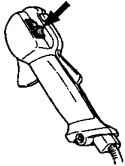

Protector del equipo de corte

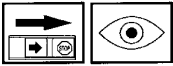

Esta protector tiene por fin evitar que el usuario reciba el impacto de objetos desprendidos. La protector evita también que el usuario entre en contacto con el equipo de corte.

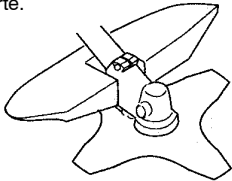

Controle que la protección no esté dañada y que no tenga grietas. Cambie la protección si ha estado expuesta a golpes o si tiene grietas. Utilice siempre la protección recomendada para cada equipo de corte en particular. Consulte el capítulo Datos técnicos.

ADVERTENCIA: Bajo ninguna circunstancia se puede utilizar un equipo de corte sin haber montado antes la protección recomendada. Consultar el capítulo Datos técnicos. Si se monta una protección incorrecta o defectuosa, esto puede causar daños personales graves.

El uso de un bobina mal enroscado o del equipo de corte incorrecto aumenta el nivel de vibraciones.



ADVERTENCIA: La sobre exposición a las vibraciones puede producir lesiones vasculares o nerviosas en personas que padecen de trastornos circulatorios. Si advierte síntomas que puedan relacionarse con la sobreexposición a las vibraciones, consulte a un médico. Ejemplos de estos síntomas son entumecimiento, falta de sensibilidad, "hormigueo", "puntas", dolor, pérdida o reducción de la fuerza normal, cambios en el color o la superficie de la piel. Generalmente, estos síntomas se presentan en los dedos, las manos y las muñecas. El riesgo puede ser mayor a bajas temperaturas.

Desprendimiento de emergencia

En la parte delantera hay un desprendimiento de emergencia de fácil acceso como medida de seguridad en caso de que haya una situación en que sea necesario liberarse de la máquina y el arnés. Consulte las instrucciones bajo el título Regulación del arnés.

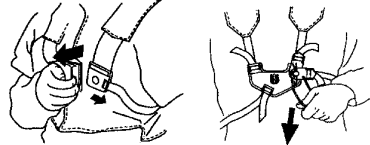

Controle que las correas del arnés están correctamente colocadas. Cuando el arnés y la máquina están regulados, controle que funcione el desprendimiento de emergencia del arnés.

Silenciador



El silenciador está diseñado para reducir al máximo posible el nivel sonoro y para apartar los gases de escape del usuario.

PRECAUCIÓN: El silenciador contiene un catalizador para reducir los gases de escape.



El silenciador en este aparato incorporan una rejilla apagachispas. El rejilla debe ser comprobado y en caso de necesidad, limpiar por una distribuidor autorizado del servicio. Si el rejilla se obstruye, la máquina se recalienta y produce daños serios. No utilice nunca un silenciador con el rejilla apagachispas dañado. Vea la sección Mantenimiento.

INSTRUCCIONES GENERALES DE SEGURIDAD

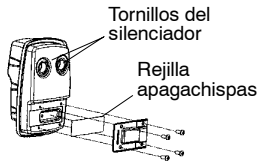

Para el silenciador, es sumamente importante seguir las instrucciones de control, mantenimiento y servicio. Nunca utilice una máquina que tenga un silenciador defectuoso.

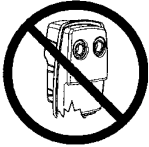

Compruebe regularmente que el silenciador esté firmemente montado en la máquina.

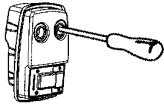

PRECAUCIÓN: El silenciador con catalizador se calienta mucho durante el uso y permanece caliente aún luego de apagado el motor. Lo mismo rige para la marcha en ralentí. Su contacto puede quemar la piel. ¡Tenga en cuenta el peligro de incendio!

ADVERTENCIA: En el interior del silenciador hay sustancias químicas que pueden ser cancerígenas. Evitar el contacto con estas sustancias si se daña el silenciador.

ADVERTENCIA: Los humos de escape del motor contienen monóxido de carbono, que puede provocar envenenamiento. **NO** ponga la máquina en marcha en sitios cerrados o mal ventilados. Los humos de escape del motor son calientes y pueden contener chispas capaces de iniciar un incendio. No arranque nunca la máquina en sitios cerrados ni cerca de material combustible.

Tuerca de retención de la cuchilla

Un écrou de rétention de la lame est utilisé pour la fixation de certains types d'équipements de coupe.

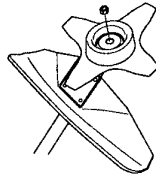

Para el montaje, apriete la tuerca girándola en sentido contrario al sentido de rotación del equipo de corte. Para el desmontaje, afloje la tuerca girándola en el sentido de rotación del equipo de corte. **(NOTA:** La tuerca tiene rosca a izquierdas.) Apriete la tuerca con la llave tubular.

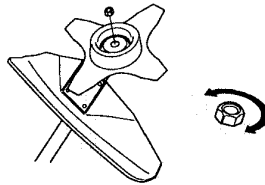

El bloqueo de nilón de la contratuerca no debe estar tan gastado que se pueda apretar con los dedos. El bloqueo debe soportar por lo menos 1,5 Nm. La tuerca debe ser reemplazada luego de haberla apretado unas 10 veces.

Equipo de corte

Esta sección describe cómo Ud., con un mantenimiento correcto y utilizando el equipo de corte adecuado, podrá:

- Reducir la propensión a las reculadas de la máquina.
- Obtener un resultado de corte óptimo.
- Aumentar la duración del equipo de corte.

¡IMPORTANTE!

¡Utilice solamente el equipo de corte con la protección recomendada por nosotros! Consulte el capítulo Datos Técnicos. Lea las instrucciones del equipo de corte para montar correctamente el hilo y elegir el diámetro de hilo correcto. ¡Mantenga los dientes de corte de la hoja afilados y en buen estado! Siga nuestras recomendaciones. Lea también las instrucciones en el envase de la hoja. ¡Mantenga los dientes correctamente triscados! Siga nuestras instrucciones y utilice el calibrador de limado recomendado.

ADVERTENCIA: Pare siempre el motor antes de trabajar con alguna parte del equipo de corte. Este continúa girando incluso después de haber soltado el acelerador. Controle que el equipo de corte se haya detenido completamente y desconecte el cable de la bujía antes de comenzar a trabajar.

INSTRUCCIONES GENERALES DE SEGURIDAD

⚠️ ADVERTENCIA: Un equipo de corte defectuoso puede aumentar el riesgo de rebote de la cuchilla.

Equipo de corte

La hoja y la cuchilla para hierba están destinadas a desbrozar hierba más gruesa.

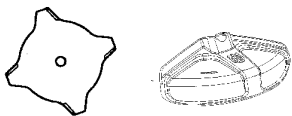

El cabezal de corte está destinado a recortar la hierba.

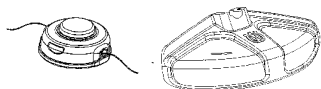

Reglas básicas



¡Utilice sólo el equipo de corte con la protección recomendada por nosotros! Consulte el capítulo Datos Técnicos..



¡Mantenga los dientes de corte de la hoja afilados y en buen estado! Siga nuestras instrucciones y utilice el calibrador de limado recomendado. Una hoja mal afilada o dañada aumenta el peligro de accidentes.

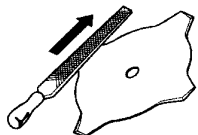

Revise el equipo de corte para ver si está dañado o agrietado. Un equipo de corte dañado debe ser siempre reemplazado.



Afilado de la cuchilla y la hoja para hierba



- Para afilar correctamente el equipo de corte, lea las instrucciones en el envase. La hoja y la cuchilla se afilan con una lima plana de picadura sencilla.
- Lime todos los dientes por igual para conservar el equilibrio.



⚠️ ADVERTENCIA: El uso de una cuchilla incorrecta o dañada puede provocar heridas graves o muerte. Cambie siempre la hoja si la misma está doblada, torcida, agrietada, quebrada o dañada de algún otro modo. No trate nunca de enderezar una hoja torcida para volver a utilizarla. Utilice únicamente cuchillas originales del tipo recomendado.

Cabezal de corte

¡IMPORTANTE!

Observe siempre que la línea de corte esté arrollado en forma firme y uniforme al rodillo, de lo contrario la máquina producirá vibraciones perjudiciales para la salud.

- Utilice únicamente el equipo de corte recomendado. Vea la sección "Datos Técnicos".



- En general, una máquina pequeña requiere un cabezal pequeño y viceversa. Esto se debe a que, al cortar con línea, el motor debe lanzarlo radialmente hacia afuera desde el cabezal de corte y vencer la resistencia de la hierba que se va a cortar.
- El largo del línea también es importante. Las línea más largo requiere mayor potencia del motor que uno corto, con el mismo diámetro de la línea.
- Controle que el cuchillo que hay en la protección de la recortadora esté intacto. Se utiliza para cortar la línea en el largo correcto.
- Para prolongar la vida útil de la línea, se puede poner en remojo un par de días. De esta manera la línea se refuerza y dura más.

MONTAJE

NOTA: Asegúrese de que el aparato esté montada correctamente según lo demostrado en este manual.

Montaje del manillar

- Afloje y quite el tornillo en la parte posterior del acelerador.
- Deslice el acelerador en el lado derecho del manillar (vea la ilustración).
- Haga coincidir el orificio para el tornillo de sujeción del acelerador con el orificio del manillar.
- Vuelva a colocar el tornillo en el orificio en la parte posterior del acelerador.
- Enrosque el tornillo a través del acelerador y el manillar. Apriete.
- Coloque las piezas de sujeción como indica la ilustración.

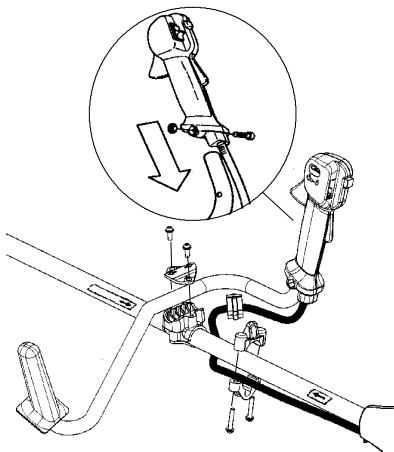

- La sujeción del mango debe montarse entre las marcas con flechas en el tubo.
- Apriete los tornillos con la llave hexagonal.

Montaje del arnés



ADVERTENCIA: Al trabajar con una desbrozadora, ésta siempre debe engancharse en el arnés. De lo contrario, Ud. no puede maniobrar la desbrozadora de manera segura y esto puede ocasionarle daños a Ud. o a terceros. No utilice nunca un arnés con el desprendimiento de emergencia dañado.

Antes de hacer ajuste del arnés o el mango, es imprescindible que el motor este completamente detenido.

Montaje de la abrazadera del arnés

- Coloque la abrazadera superior del arnés sobre el eje y coloque la abrazadera inferior del arnés debajo del eje. Alinee los huecos del tornillo de la abrazadera superior y la abrazadera inferior. La abrazadera debe montar sobre la marca con flecha en el tubo.

NOTA: Coloque el alambre del cable del acelerador en el ranura de la abrazadera inferior del arnés antes de apretar los tornillos.

- Inserte dos tornillos en los huecos para tornillos.
- Apriete la abrazadera del arnés apretando los tornillos con la llave hexagonal.

Ajuste del arnés

- En la parte delantera hay un desprendimiento de emergencia de fácil acceso. Uso en cualquier situación de emergencia en que tenga que desprenderse rápidamente del arnés y la máquina.

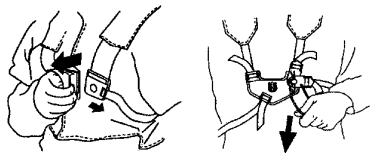

Distribución pareja de la carga sobre los hombros

- Un arnés y una máquina correctamente ajustados facilitan considerablemente el trabajo.
- Póngase el arnés. Regule el arnés para obtener una postura de trabajo óptima. Regule las correas laterales para que el peso se distribuya sobre los hombros de forma pareja.



NOTA: Puede ser necesario mover la abrazadera del arnés en el eje para un equilibrio apropiado del aparato.



MONTAJE

Altura correcta

Ajuste la correa de los hombros de manera que el equipo de corte quede paralelo al suelo.



Equilibrio correcto

Deje que el equipo de corte descansa ligeramente en el suelo. Si se utiliza la hoja de hierba, ésta debe equilibrarse aproximadamente un dm por encima del suelo para evitar el contacto con piedras y objetos similares. Mueva el abrazadera del arnés para lograr un buen equilibrio del aparato.



Montaje de la hoja



ADVERTENCIA: Al montar las cuchillas, es muy importante que la sección elevada de la arandela de retén encaje correctamente en el orificio central de la cuchilla. Si la cuchilla se instala de manera incorrecta, puede provocar lesiones graves o mortales.



ADVERTENCIA: Bajo ninguna circunstancia se puede utilizar un equipo de corte sin haber montado antes la protección recomendada. Vea la sección "Datos técnicos". Si se monta una protección incorrecta o defectuosa, esto puede causar daños personales graves.

Montaje de la protección de hoja, hoja de hierba y cuchilla de hierba

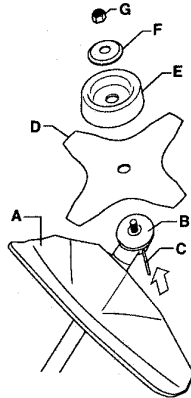

- La protección de la hoja/protección combinada (A) se engancha en la sujeción del tubo y se fija con un tornillo. **¡NOTA!** Utilice la protección de hoja recomendada. Vea la sección "Datos técnicos".
- Coloque la pieza de arrastre (B) en el eje de salida.
- Gire el eje de la hoja hasta que uno de los orificios de la pieza de arrastre coincida con un orificio de la caja de engranajes.
- Introduzca el pasador de seguridad (C) en el orificio para bloquear el eje.
- Coloque la hoja (D), la cazoleta de apoyo (E) y la brida de apoyo (F) en el eje de salida.
- Monte la tuerca (G). La tuerca debe apretarse con un par de 35-50 Nm (3,5-5 kpm). Utilice la llave tubular del juego de herramientas. Tome el mango de la llave lo más cerca posible de la protección de la hoja. La tuerca se aprieta girando la llave en sentido contrario a la rotación (**NOTA:** rosca izquierda).

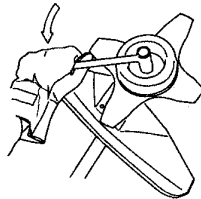

MONTAJE

Montaje de la protector y la cabezal de corte



- Montar la protector de la recortadora (A) para trabajar con el cabezal de corte. La protección de la recortadora/protector combinada se engancha en la sujeción del eje y se fija con un tornillo (D).

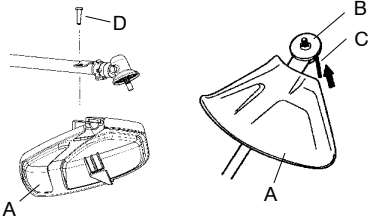

- Coloque la pieza de arrastre (B) en el eje de salida.
- Gire el eje hasta que uno de los orificios de la pieza de arrastre coincida con un orificio de la caja de engranajes.
- Introduzca el pasador de seguridad (C) en el orificio para bloquear el eje.
- Enrosque el cabezal de corte (H) en el sentido contrario al de rotación.

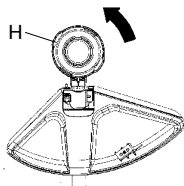

- El desmontaje se realiza en el orden inverso.

MANIPULACION DEL COMBUSTIBLE

Seguridad en el uso del combustible

Nunca arranque la máquina:

1. Si derramó combustible sobre la máquina. Seque cualquier residuo y espere a que se evaporen los restos de combustible.
2. Si se salpicó el cuerpo o las ropas, cambie de ropas. Lave las partes del cuerpo que han entrado en contacto con el combustible. Use agua y jabón.
3. Si hay fugas de combustible en la máquina. Compruebe regularmente si hay fugas en la tapa del depósito o en los conductos de combustible.

Transporte y almacenamiento

- Almacene y transporte la máquina y el combustible de manera que eventuales fugas o vapores no puedan entrar en contacto con chispas o llamas, por ejemplo, máquinas eléctricas, motores eléctricos, contactos eléctricos/interruptores de corriente o calderas.
- Para almacenar y transportar combustible se deben utilizar recipientes diseñados y homologados para tal efecto.
- Si la máquina se va a almacenar por un período largo, se debe vaciar el depósito de combustible. Pregunte en la estación de servicio más cercana qué hacer con el combustible sobrante.
- Antes del almacenaje prolongado, limpie bien la máquina y haga el servicio completo.
- La protección para transportes del equipo de corte siempre debe estar montada durante el transporte o almacenamiento de la máquina.
- Para evitar el arranque imprevisto del motor, se debe quitar siempre el capuchón de encendido para el almacenaje prolongado de la máquina, si se va a dejar la máquina sin vigilar y para efectuar todas las medidas de servicio previstas.



ADVERTENCIA: El combustible y los vapores de combustible son muy inflamables y pueden causar daños graves por inhalación y contacto con la piel. Por consiguiente, al manipular combustible proceda con cuidado y procure que haya buena ventilación.

Carburante

¡NOTA! El motor de la máquina es de dos tiempos y debe funcionar con una mezcla de gasolina y aceite para motores de dos tiempos. Para obtener una mezcla con las proporciones correctas debe medirse con precisión la cantidad de aceite a mezclar. En la mezcla de pequeñas cantidades de combustible, los errores más insignificantes en la medición del aceite influyen considerablemente en las proporciones de la mezcla.

Gasolina



¡NOTA! Use siempre gasolina sin plomo de alta calidad.



- **Este motor está habilitado para funcionar con gasolina sin plomo.**
- El octanaje mínimo recomendado es de 87 octanos. Si usa gasolina de menos de 87 octanos, el motor puede pistonear. Esto aumenta la temperatura del motor y puede ocasionar averías graves del mismo.
- Para trabajar durante mucho tiempo en altas revoluciones se recomienda el uso de gasolina con más octanos.

Aceite para motores de dos tiempos

- Para obtener el mejor resultado y funcionamiento, use el aceite HUSQVARNA para motores de dos tiempos, que ha sido elaborado especialmente para nuestros motores de dos tiempos. Proporción de mezcla 1:50 (2%).
- Para maximizar la vida de su recortadora, usted puede elegir utilizar un aceite sintético de alta calidad, formulado y que ha sido elaborado para motores de dos tiempos. Proporción de mezcla 1:50 (2%).
- No utilice nunca aceite para motores de dos tiempos fuera borda refrigerados por agua (outboard oil).
- No utilice nunca aceite para motores de cuatro tiempos.

Gasolina	Aceite para motores de dos tiempos
	2% (1:50)
Litros	Litros
5	0,10
10	0,20
15	0,30

MANIPULACION DEL COMBUSTIBLE

Mezcla

- Siempre haga la mezcla de gasolina y aceite en un recipiente limpio, homologado para gasolina.
- Primero, ponga la mitad de la gasolina que se va a mezclar. Luego, añada todo el aceite y agite la mezcla. A continuación, añada el resto de la gasolina.
- Agite bien la mezcla de combustible antes de ponerla en el depósito de combustible de la máquina.

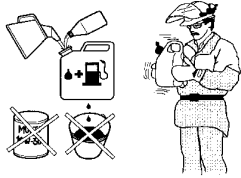

- No mezcle más combustible que el necesario para utilizar un mes como máximo.
- Si no se ha utilizado la máquina por un tiempo prolongado, vacíe el depósito de combustible y límpielo.

ADVERTENCIA: El silenciador se calienta mucho, tanto durante el funcionamiento como después de la parada. Incluso funcionando éste en ralentí. Tenga presente el peligro de incendio, especialmente al manejar sustancias y/o gases inflamables.

Repostaje



ADVERTENCIA: Las siguientes medidas preventivas reducen el riesgo de incendio:
No fume ni ponga objetos calientes cerca del combustible.
No haga nunca el repostaje con el motor en marcha. Apague el motor y deje que se enfríe unos minutos antes de repostar.
Para repostar, abra despacio la tapa del depósito de combustible para evacuar lentamente la eventual sobrepresión.
Después de repostar, apriete bien la tapa del depósito de combustible. Antes de arrancar, aparte siempre la máquina del lugar de repostaje.

- Limpie alrededor de la tapa del depósito. Los residuos en el depósito ocasionan problemas de funcionamiento.
- Asegúrese de que el combustible esté bien mezclado sacudiendo el recipiente antes de llenar el depósito.



ARRANQUE Y PARADA

Control antes de arrancar

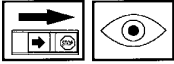

- Controle que la hoja no tenga grietas en la base de los dientes ni en el orificio central. El motivo más común de la aparición de grietas es que durante el limado se han formado esquinas agudas en la base de los dientes, o la hoja se utilizó con dientes desafilados. Cambie la hoja si descubre grietas.



ADVERTENCIA: El uso de una cuchilla incorrecta o dañada puede provocar heridas graves o muerte. Cambie siempre la hoja si la misma está doblada, torcida, agrietada, quebrada o dañada de algún otro modo. No trate nunca de enderezar una hoja torcida para volver a utilizarla. Utilice únicamente cuchillas originales del tipo recomendado.

- Controle que la brida de apoyo no tenga grietas debido a fatiga del material o por estar demasiado apretada. Cambie la brida de apoyo si encuentra grietas.

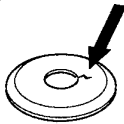

- Controle que la tuerca de retención de la cuchilla no haya perdido la fuerza de bloqueo. El bloqueo de la tuerca debe tener un par de por lo menos 1,5 Nm. El par de apriete de la tuerca debe ser de 35-50 Nm.

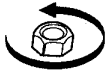

- Controle que el cabezal de corte y el protector de la recortadora no estén dañados ni presenten grietas. Cambie el cabezal o el protector de la recortadora si han recibido golpes o están agrietados.

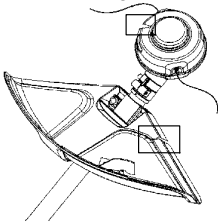

- Nunca utilice la máquina sin la protección o con una protección defectuosa.
- Todas las cubiertas deben estar correctamente montadas y en buenas condiciones antes de arrancar la máquina.

Arranque y parada



ADVERTENCIA: Antes de arrancar la máquina debe montarse la cubierta del embrague completa con el tubo, de lo contrario el embrague puede zafar y provocar daños personales. Antes de arrancar, aparte siempre la máquina del lugar de repostaje. Coloque la máquina sobre una base firme. Controle que el equipo de corte no pueda atascarse en algún objeto. Asegúrese de que no haya personas desautorizadas en la zona de trabajo, de lo contrario se corre el riesgo de ocasionar graves daños personales. La distancia de seguridad es de 15 metros (50 pies).

Motor frío

Bomba de combustible: Presione 10 veces la burbuja de goma de la bomba de combustible hasta que comience a llenarse de combustible. No es necesario llenarla totalmente.

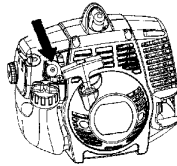

Estrangulador: Coloque la palanca azul del estrangulador de la motor a la posición estrangulamiento.

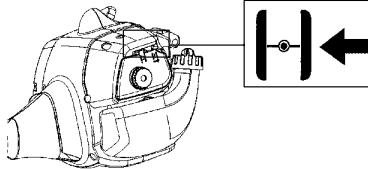

Arranque

Presione el cuerpo de la máquina contra el suelo con la mano izquierda (**ATENCIÓN:** ¡No con el pie!). Agarre la empuñadura de arranque con la mano derecha.

ARRANQUE Y PARADA

NO apriete el gatillo acelerador. Tire despacio de la cuerda con la mano derecha, hasta sentir una resistencia (los dientes de arranque engranan), y después tire rápido y con fuerza.

Nunca enrosque el cuerda de arranque alrededor de la mano.

Repita tirar de la cuerda hasta que el motor suene como si esté intentando arrancar. Coloque la palanca azul del estrangulador de la motor a la posición $\frac{1}{2}$. Tire del cuerda hasta que el motor arranca. Coloque la palanca azul del estrangulador de la motor a la posición abierta.

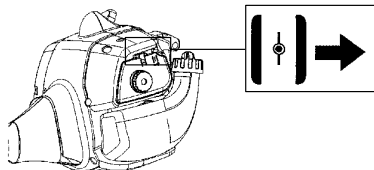

NOTA: Si el motor se apaga, coloque la palanca azul del estrangulador de la motor a la posición estrangulamiento y repita los instrucciones de arranque.

¡PRECAUCION! No extraiga el cuerda de arranque al máximo, y no suelte la empuñadura de arranque si ha extraído todo el cuerda. Ello puede ocasionar averías en la máquina.



Motor caliente

Con un motor caliente, coloque la palanca azul del estrangulador de la motor a la posición $\frac{1}{2}$. Tire del cuerda hasta que el motor arranca. Coloque la palanca azul del estrangulador de la motor a la posición abierta.

¡NOTA!

No poner ninguna parte del cuerpo en la superficie marcada. El contacto puede causar quemaduras en la piel o sacudidas eléctricas si el excitador de ignición es defectuoso. Utilice siempre guantes protectores. No emplee nunca una máquina con un excitador de ignición defectuoso.

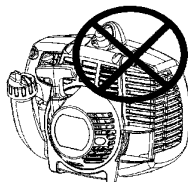

Acelerador con fiador de aceleración de arranque:

Para obtener la posición de aceleración de arranque, presionar primero el fiador del acelerador y el acelerador, y después presionar el botón de aceleración de arranque (A). A continuación, soltar el fiador del acelerador y el acelerador, y después el botón de aceleración de arranque. Ahora, está activada la función de aceleración de arranque. Para reponer el motor en ralenti, presionar el fiador del acelerador y el acelerador.

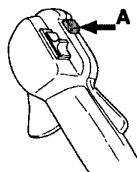

Parada

Para detener el motor, empuje y sostenga el interruptor stop en la posición STOP hasta que el motor se haya detenido por completo.

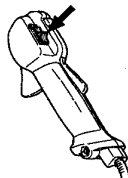

¡NOTA! El interruptor retorna automáticamente a la posición de arranque. Por consiguiente, antes de realizar trabajos de montaje, control y/o mantenimiento se debe quitar el capuchón de encendido de la bujía para evitar el arranque imprevisto.

⚠ ADVERTENCIA: Cuando el motor es arrancado con el estrangulador en la posición activada o de aceleración de arranque, el equipo de corte comienza a girar inmediatamente.

TÉCNICA DE TRABAJO

Instrucciones generales de trabajo

¡IMPORTANTE!

Esta sección trata reglas de seguridad fundamentales para el trabajo con la recortadora. Cuando se vea en una situación insegura para continuar el trabajo, debe consultar a un experto. Póngase en contacto con su distribuidor autorizado del servicio. Evite todo uso para el cual no se sienta suficientemente calificado. Antes del uso, Ud. debe haber entendido la diferencia entre desbroce forestal, desbroce de hierba y recorte de hierba.

Reglas básicas de seguridad

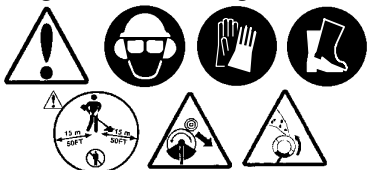

1. Observe el entorno para:
 - Comprobar que no hayan personas, animales, etc., que puedan influir en su control de la máquina.
 - Para evitar que personas, animales, etc. entren en contacto con el equipo de corte u objetos lanzados por el equipo de corte.
 - **¡NOTA!** No use nunca una máquina si no tiene posibilidad de pedir auxilio si se produce un accidente.
2. No trabaje en condiciones atmosféricas desfavorables como niebla, lluvia intensa, tempestad, frío intenso, etc. El trabajo con mal tiempo es fatigoso y puede crear circunstancias peligrosas, como terreno resbaladizo, cambio imprevisto de la dirección de derribo de los árboles, etc.
3. Compruebe que pueda caminar y mantenerse de pie con seguridad. Vea si hay eventuales impedimentos para desplazamientos imprevistos (raíces, piedras, ramas, fosos, zanjas, etc.). Proceda con sumo cuidado al trabajar en terreno inclinado.



4. Si va a trasladarse de un lugar a otro, apague primero el motor. Para desplazamientos largos y al transportar el equipo, se debe utilizar la protección para transportes.
5. No apoye nunca la máquina con el motor en marcha o mientras que el equipo de corte está rotando.

Principios básicos del desbroce

- Utilice siempre el equipo correcto.
- Utilice siempre un equipo bien adaptado.
- Siga las instrucciones de seguridad.
- Organice bien el trabajo.
- Siempre haga girar la hoja a máxima velocidad al iniciar el corte.
- Utilice siempre hojas bien afiladas.
- Evite el impacto con las piedras.



ADVERTENCIA: A veces, se atacan ramas o hierba entre la protector y el equipo de corte, o envueltas alrededor del eje. Ni el usuario de la máquina ni ninguna otra persona debe intentar quitar la vegetación cortada cuando el motor o el equipo de corte aún están girando, dado que esto comporta riesgo de daños graves. Pare el motor y el equipo de corte antes de quitar la vegetación. Durante el uso y poco después, el engranaje angulado puede estar caliente. El contacto con el mismo puede ocasionar quemaduras.



ADVERTENCIA: Advertencia de objetos lanzados. Utilice siempre gafas protectoras homologadas. No se incline nunca sobre la protector del equipo de corte. Hay riesgo de lanzamiento de piedras, suciedad, etcétera, contra los ojos; causando ceguera o daños graves. Mantenga alejados a los terceros. Los niños, animales, curiosos y ayudantes deben mantenerse fuera de la zona de seguridad de 15 metros. Pare la máquina inmediatamente si alguien se acerca. Nunca gire con la máquina si no ha verificado antes que la zona de seguridad atrás de Ud. está vacía.

Técnica básicas de trabajo

- Después de cada momento de trabajo reduzca siempre la velocidad del motor a lento. Un tiempo demasiado largo a máxima velocidad sin que el motor esté cargado puede averiar seriamente el motor.

TÉCNICA DE TRABAJO

Desbroce de hierba con hoja para hierba



- Las hojas y cuchillas para hierba no deben utilizarse para tallos leñosos.
- Para todo tipo de hierba alta o gruesa se utiliza la hoja para hierba.
- Corte la hierba con un movimiento de barrido pendular, dónde el movimiento de derecha a izquierda es el de desbroce y el de izquierda a derecha, el de retorno. Haga trabajar a la parte izquierda de la hoja (entre las 8 y las 12).

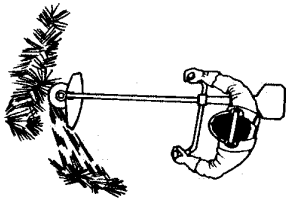

- Si al desbrozar la hierba la hoja es inclinada un poco hacia la izquierda, la hierba se acumula en una hilera que es más fácil de juntar posteriormente, por ejemplo al rastrillar.
- Trate de trabajar siguiendo un ritmo. Párese firmemente con las piernas abiertas. Avance después del movimiento de retorno y párese nuevamente con firmeza.
- Deje que la cazoleta de apoyo toque ligeramente el suelo. Su función es evitar que la hoja corte en el suelo.
- Para evitar que la vegetación cortada se enrolle en la hoja, haga lo siguiente:
 - Trabaje siempre a máxima velocidad.
 - Durante el movimiento de retorno, evite barrer sobre lo que acaba de cortar.
- Pare el motor, afloje el amés y apoye la máquina en el suelo antes de recoger la vegetación cortada.

Recorte de hierba con el cabezal de corte

Recorte



- Mantenga el cabezal de corte justo por encima del suelo, en posición inclinada. Es la punta del hilo la que realiza el trabajo. Deje que el hilo trabaje con su propio ritmo. Nunca lo presione contra la vegetación que quiere segar.

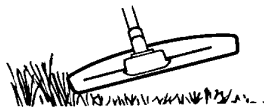

- El hilo corta con facilidad la hierba y las malas hierbas que hay contra paredes, cercas, árboles y arriates, pero también puede dañar la corteza delicada de árboles y arbustos, y postes de cercas.
- Disminuya el peligro de daños en las plantas acortando el hilo a 10-12 cm y disminuyendo las revoluciones del motor.
- Al recortar y raspar debe utilizar una velocidad un poco menor que la aceleración máxima para que el hilo dure más y el cabezal de corte se desgaste menos.

Raspado



- La técnica de raspado corta toda la vegetación no deseada. Mantenga el cabezal de corte justo por encima del suelo, en posición inclinada. Deje que la punta del hilo golpee el suelo alrededor de árboles, columnas, estatuas, etc. **¡IMPORTANTE!** Esta técnica aumenta el desgaste de la línea.

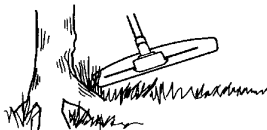

- El hilo se desgasta más rápido y se debe alimentar más seguido al trabajar contra piedras, ladrillos, hormigón, cercas de metal, etc. que al estar en contacto con árboles y cercas de madera.

TÉCNICA DE TRABAJO

Corte



- La recortadora es ideal para cortar en lugares que son difícilmente accesibles para un cortacésped común. Al cortar, mantenga el hilo paralelo al suelo. Evite presionar el cabezal de corte contra el suelo para no dañar el césped ni el equipo.

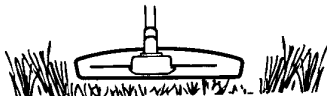

- Durante el corte normal evite que el cabezal de corte esté en contacto continuo con el suelo. Un contacto continuo de este tipo puede causar daños y desgaste en el cabezal de corte.

Barrido



- El efecto ventilador del hilo giratorio puede utilizarse para una limpieza rápida y sencilla. Mantenga el hilo paralelo y por encima de la superficie a barrer y mueva la máquina de un lado a otro.

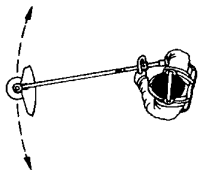

- Al cortar y barrer debe utilizar la aceleración máxima para obtener un buen resultado.

ADVERTENCIA: A veces, se atascan ramas o hierba entre la protector y el equipo de corte, o envueltas alrededor del eje. Ni el usuario de la máquina ni ninguna otra persona debe intentar quitar la vegetación cortada cuando el motor o el equipo de corte aún están girando, dado que esto comporta riesgo de daños graves. Pare el motor y el equipo de corte antes de quitar la vegetación. Durante el uso y poco después, el engranaje angulado puede estar caliente. El contacto con el mismo puede ocasionar quemaduras.

ADVERTENCIA: Advertencia de objetos lanzados. Utilice siempre gafas protectoras homologadas. No se incline nunca sobre la protector del equipo de corte. Hay riesgo de lanzamiento de piedras, suciedad, etcétera, contra los ojos; causando ceguera o daños graves. Mantenga alejados a los terceros. Los niños, animales, curiosos y ayudantes deben mantenerse fuera de la zona de seguridad de 15 metros. Pare la máquina inmediatamente si alguien se acerca. Nunca gire con la máquina si no ha verificado antes que la zona de seguridad atrás de Ud. está vacía.

MANTENIMIENTO

El dueño es responsable de adquirir todo el mantenimiento requerido como lo define en el manual de instrucciones.

ADVERTENCIA: El mantenimiento incorrecto podría provocar daños serios al motor o personales.

Carburador

Su producto Husqvarna ha sido construido y fabricado conforme a especificaciones que reducen los gases de escape tóxicos. Cuando el motor ha consumido 8-10 depósitos de combustible, se dice que el motor ha sido rodado. Para asegurarse de que funcione de la mejor manera y despida la menor cantidad posible de gases tóxicos después del período de rodaje, contacte a su distribuidor autorizado del servicio para que ajuste su carburador.

ADVERTENCIA: Antes de arrancar la máquina debe montarse la cubierta del embrague completa con el tubo, de lo contrario el embrague puede zafar y provocar daños personales.

Funcionamiento



- El régimen del motor se controla mediante el acelerador y el carburador. En el carburador se efectúa la dosificación de la mezcla de aire y combustible.
- Con el tornillo T se regula la posición del acelerador en ralentí. El ralentí se aumenta girando el tornillo T en el sentido de las agujas del reloj y se reduce girándolo en sentido contrario a las agujas del reloj.

Reglaje básico

- El reglaje básico del carburador se lleva a cabo en las pruebas que se hacen en fábrica. El reglaje final debe ser realizado por un técnico especializado.

ADVERTENCIA: El equipo de corte tal vez pueda girar al hacer ajustes al carburador. Use su equipo de protección y observe todas las instrucciones de seguridad. Este seguro que el equipo de corte pare de dar vueltas cuando el motor este inactivo. Cuando el aparato este apagado, cerciórese de que los equipo de corte hayan parado completamente antes de sentarlo en algún lado.

¡NOTA! Si el equipo de corte gira en ralentí, debe girarse el tornillo de ralentí- T en sentido contrario a las agujas del reloj hasta que el equipo de corte quede inmóvil.

Régimen recomendado en ralentí:

Vea la sección "Datos Técnicos".

Aceleración máxima recomendada:

Vea la sección "Datos Técnicos".

Reglaje definitivo del régimen de ralentí-T

Regule el régimen de ralentí con el tornillo T, si es necesario un reajuste. Gire primero el tornillo de ralentí T en el sentido de las agujas del reloj, hasta que comience a girar el equipo de corte. Después gire el tornillo en el sentido contrario, hasta que el equipo de corte se detenga. El régimen de ralentí es correcto cuando el motor funciona en forma uniforme en cada posición. También debe existir un buen margen hasta el régimen en que empieza a girar el equipo de corte.

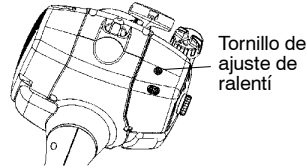

Ajuste del régimen de aceleración de arranque

Para lograr el régimen de aceleración de arranque correcto, hay un tornillo de ajuste en el lado posterior del acelerador, junto al cable. Con este tornillo (4 mm, con hexágono interior) se puede aumentar o reducir el régimen de aceleración de arranque.

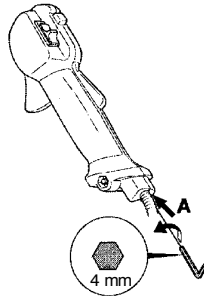

Procedimiento:

1. Haga funcionar la máquina en ralentí.
2. Presione hacia abajo el fiador de aceleración de arranque como indican las instrucciones bajo la sección Arranque y Parada.
3. Si el régimen de aceleración de arranque es muy bajo (inferior a 4.000 rpm), gire el tornillo de ajuste (A) en el sentido de las agujas del reloj hasta que el equipo de corte comience a girar. Después, gire el tornillo (A) 1/2 vuelta más en el sentido de las agujas del reloj.

MANTENIMIENTO

4. Si el régimen de aceleración de arranque es muy alto, gire el tornillo de ajuste A en el sentido contrario a las agujas del reloj hasta que el equipo de corte deje de girar. Después, gire el tornillo A 1/2 vuelta en el sentido de las agujas del reloj.

ADVERTENCIA: Si no puede regular el régimen en ralentí para que el equipo de corte deje de girar, consulte a su distribuidor autorizado del servicio. No utilice la máquina hasta que no esté correctamente regulada o reparada.

Seguridad del aparato y su mantenimiento

Antes de realizar cualquier tarea de mantenimiento, salvo reglajes en el carburador, desconecte la bujía.

Silenciador



¡NOTA! El silenciador tiene un catalizador diseñado para reducir los gases de escape dañosos.

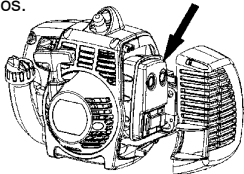

El silenciador está diseñado para amortiguar el ruido y para apartar del usuario los gases de escape. Los gases de escape están calientes y pueden contener chispas que pueden ocasionar incendios si se dirigen los gases a materiales secos e inflamables.

El silenciador incorporan una rejilla apaga-chispas. El rejilla debe ser comprobado y en caso de necesidad, limpiar por una distribuidor autorizado del servicio. **Si el rejilla presenta daños, se debe cambiar el rejilla.**

Si el rejilla se obstruye con frecuencia, esto puede ser señal de que el catalizador no funciona correctamente. Consulte a su distribuidor para un inspección. Si el rejilla se obstruye, la máquina se recalienta y se dañan el cilindro y el pistón.

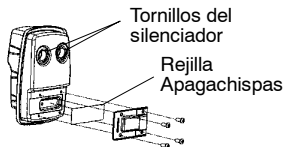

¡PRECAUCION! No utilice nunca la máquina con un silenciador en mal estado.

PRECAUCIÓN: El silenciador con catalizador se calienta mucho durante el uso y permanece caliente aún luego de apagado el motor. Lo mismo rige para la marcha en ralentí. Su contacto puede quemar la piel. ¡Tenga en cuenta el peligro de incendio!

ADVERTENCIA: En el interior del silenciador hay sustancias químicas que pueden ser cancerígenas. Evitar el contacto con estas sustancias si se daña el silenciador.

ADVERTENCIA: Los humos de escape del motor contienen monóxido de carbono, que puede provocar envenenamiento. **NO** ponga la máquina en marcha en sitios cerrados o mal ventilados. Los humos de escape del motor son calientes y pueden contener chispas capaces de iniciar un incendio. **No arranque nunca la máquina en sitios cerrados ni cerca de material combustible.**

Bujía



Los factores siguientes afectan al estado de la bujía:

- Carburador mal regulado.
- Mezcla de aceite inadecuada en el combustible (demasiado aceite o aceite inadecuado).
- Filtro de aire sucio.

Estos factores producen revestimientos en los electrodos de la bujía que pueden ocasionar perturbaciones del funcionamiento y dificultades de arranque. Si la potencia de la máquina es demasiado baja, si es difícil arrancar la máquina o si el ralentí es irregular: revise primero la bujía antes de tomar otras medidas. Si la bujía está muy sucia, límpiela y compruebe que la separación de los electrodos sea de 0,6 mm (0,024 de pulgada). La bujía debe cambiarse aproximadamente después de un mes de funcionamiento o más a menudo si es necesario.

0,6 mm (0,024 de pulgada)

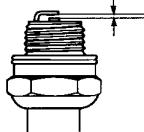

¡PRECAUCION! ¡Utilice siempre el tipo de bujía recomendado! Una bujía incorrecta puede arruinar el pistón y el cilindro.

MANTENIMIENTO

Filtro de aire



El filtro de aire debe limpiarse regularmente de polvo y suciedad para evitar:

- Fallos del carburador
- Problemas de arranque
- Reducción de la potencia
- Desgaste innecesario de las piezas del motor.
- Un consumo de combustible excesivo.

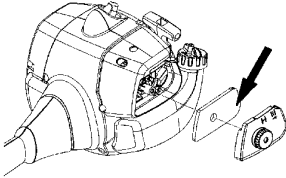

Limpie el filtro cada 25 horas de funcionamiento o más seguido si trabaja en un entorno muy polvoriento.

Limpieza del filtro de aire

Desmonte la cubierta del filtro de aire y retire el filtro. Lávelo en agua jabonosa caliente. Aclare el filtro totalmente. Controle que el filtro esté seco antes de volver a montarlo. Un filtro utilizado durante mucho tiempo no puede limpiarse del todo. Por tanto, hay que cambiarlo a intervalos regulares. **Un filtro de aire averiado debe cambiarse.**

Engranaje angulado



El engranaje angulado se entrega de fábrica con la cantidad adecuada de grasa. No obstante, antes de empezar a utilizar la máquina, verifique que el engranaje esté lleno con grasa hasta las 3/4 partes. Use grasa especial de HUSQVARNA.

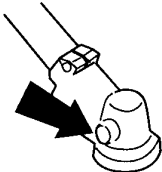

Generalmente, el lubricante en el cuerpo del engranaje no requiere cambiarse excepto cuando se realizan reparaciones.

Afilado de la cuchilla y la hoja para hierba



ADVERTENCIA: Pare siempre el motor antes de trabajar con alguna parte del equipo de corte. Este continúa girando incluso después de haber soltado el acelerador. Controle que el equipo de corte se haya detenido completamente y desconecte el cable de la bujía antes de comenzar a trabajar.

- Para afilar correctamente el equipo de corte, lea las instrucciones en el envase.
- La hoja y la cuchilla se afilan con una lima plana de picadura sencilla.
- Lime todos los dientes por igual para conservar el equilibrio.

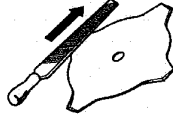

ADVERTENCIA: Cambie siempre la hoja si la misma está doblada, torcida, agrietada, quebrada o dañada de algún otro modo. No trate nunca de enderezar una hoja torcida para volver a utilizarla. Utilice únicamente hojas originales del tipo recomendado.

MANTENIMIENTO

Programo de mantenimiento

A continuación incluimos una lista con los puntos de mantenimiento a efectuar en la máquina. La mayoría de los puntos se describen en el capítulo "Mantenimiento". El usuario sólo puede efectuar los trabajos de mantenimiento y servicio descritos en este manual. Los trabajos de mayor envergadura debe efectuarlos un taller de servicio oficial.

Mantenimiento	Mantenimiento diario	Mantenimiento semanal	Mantenimiento mensual
Limpie la parte exterior de la máquina.	X		
Controle que los casquillos aislantes de las vibraciones no estén dañados.	X		
Controle que el mando de detención funcione.	X		
Controle que el equipo de corte no gire en ralentí.	X		
Limpie el filtro de aire. Cámbielo si es necesario.	X		
Controle que la protección no esté dañada y que no tenga grietas. Cambie la protección si ha estado expuesta a golpes o si tiene grietas.	X		
Controle que el cabezal de corte no esté dañado ni tenga grietas. Cambie el cabezal de corte si es necesario.	X		
Compruebe que la tuerca de seguridad del equipo de corte está adecuadamente apretada.	X		
Compruebe que los tornillos y las tuercas estén apretados.	X		
Controle que no haya fugas de combustible del motor, del depósito o de los conductos de combustible.	X		
Controle el mecanismo de arranque y la cuerda del arranque.		X	
Limpie la bujía por fuera. Quitela y controle la distancia entre los electrodos. Ajuste la distancia a 0,6 mm o cambie la bujía. Controle que la bujía tenga supresión de perturbaciones radioeléctricas.		X	
Limpie el exterior del carburador y la zona alrededor del mismo.		X	
Controle que el engranaje angulado tenga grasa hasta las 3/4 partes. Si es necesario llene con grasa especial.		X	
Compruebe que el filtro de combustible no está sucio y que la manguera de combustible no tiene grietas ni otros defectos. Cambie el componente que sea necesario.			X
Revise todos los cables y conexiones.			X
Compruebe si están desgastados el embrague, los muelles de embrague y el tambor embrague. Cambie los componentes que sea necesario en un taller de servicio oficial.			X
Cambie la bujía. Controle que la bujía tenga supresión de perturbaciones radioeléctricas.			X
Controle y, si es necesario, limpie el apagachispas del silenciador.			X

DATOS TECNICOS

Datos técnicos

	128R
Motor	
Cilindrada, cm ³	28
Diámetro del cilindro, mm	35
Carrera, mm	28,7
Régimen de ralentí, rpm	2800-3200
Régimen máximo de embalamiento recomendado, rpm	11000
Velocidad en el eje de salida, rpm	8000
Potencia máxima del motor según ISO 8893, hp/kW	1,1/0,8
Silenciador con catalizador	Sí
Sistema de encendido conreg. de velocidad	Sí
Sistema de encendido	
Fabricante/tipo de sistema de encendido	Walbro/CD
Bujía	Champion RCJ-8Y
Distancia de electrodos, mm	0,6
Sistema de combustible y lubricación	
Fabricante/tipo de carburador	Zama
Capacidad del depósito de gasolina, litros	0,4
Peso	
Peso sin combustible, equipo de corte y protector, kg	4,8
Emisiones de ruido	
(ver la nota 1)	
Nivel de potencia acústica medido dB(A)	109
Nivel de potencia acústica garantizado L _{WA} dB(A)	114
Niveles acústicos	
(vea nota 1)	
Nivel de presión de ruido equivalente en el oído del operador, medido según ANSI B175.3-1997, dB(A), mín./máx.:	94/97
Niveles de vibraciones	
Niveles de vibraciones en el mangos, según ANSI B175.3-1997, m/s ²	
En ralentí, mango izquierdo/derecho:	3/5
En aceleración máxima, mango izquierdo/derecho:	9/8

Nota 1: El nivel equivalente de presión acústica se calcula como la suma de energía, ponderada en el tiempo, de los niveles de presión acústica en diferentes estados de funcionamiento, con la siguiente división temporal: 1/2 en vacío y 1/2 a régimen máximo.

¡NOTE! La presión acústica en el oído del usuario y las vibraciones en los mangos se miden con todos los equipos de corte homologados para la máquina. En la tabla se indican los valores mínimo y máximo.

Modelo 128R (Rosca para eje de hoja M10 L) - Orificio central en hojas/cuchillas \varnothing 25,4 mm		
Accesorios homologados	Tipo	Equipo de corte / protector, número de pieza
Hoja para hierba/cuchilla para hierba	Grass 255-4 1 pulg. (\varnothing 255 4 dientes)	504 00 13-03 / 545 03 09-01
Cabezal de corte	T25	537 33 83-06 / 545 03 09-01
Cuchillas de plástico	Tricut 300 mm	531 00 38-11 / 545 03 09-01
Cazoleta de apoyo	Fija	-

DECLARACION DE GARANTIA DE CONTROL DE EMISION DE U.S. EPA / CALIFORNIA / AGENCIA AMBIENTAL CANADIENSE

IMPORTANTE: Este producto es conforme con la normativa Fase 3 de la Agencia de Protección Ambiental de los Estados Unidos (EPA) referente a emisiones de escape y evaporación. Para asegurar la conformidad con EPA Fase 3, se recomienda utilizar sólo repuestos originales de la marca HUSQVARNA. El uso de otro tipo de repuestos incumple las leyes federales.

SUS DERECHOS Y OBLIGACIONES DE GARANTIA:

La Agencia de Protección Ambiental de los Estados Unidos, la Junta de Recursos Ambientales de California, la Agencia Ambiental Canadiense y HUSQVARNA se complacen en explicar la garantía con la que cuenta el sistema de control de emisión en su motor pequeño, modelo 2012 y más adelante, para uso fuera de carretera. En California, todos los motores pequeños para uso fuera de carretera deben ser diseñados, construídos y equipados para satisfacer las rigurosas normas antihumo que posee el estado. HUSQVARNA deberá garantizar el sistema de control de emisión en su máquina de motor pequeño para uso fuera de carretera por los períodos de tiempo que explicamos a continuación y con la condición de que su máquina de motor pequeño para uso fuera de carretera no haya sufrido ningún tipo de abuso, negligencia o mantenimiento inapropiado. Su sistema de control de emisión incluye piezas tales como el carburador, el sistema de ignición y el tanque de combustible. Donde exista una condición que requiera reparación bajo garantía, HUSQVARNA reparará gratis su motor pequeño para uso fuera de carretera. Los gatos cubiertos bajo la garantía incluyen el diagnóstico, las piezas y labor.

CUBIERTA DE GARANTIA DEL FABRICANTE:

Si cualquier pieza relacionada con el sistema de emisión de su motor (como hemos enumerado en la lista de piezas de control de emisión bajo garantía) se encontrara defectuosa o defectos en el material o en la labor del motor causaran que tal pieza comenzara a fallar, la pieza será reparada o reemplazada por HUSQVARNA.

GARANTIA DE RESPONSABILIDAD DEL DUEÑO:

Como dueño de una máquina de motor pequeño para uso fuera de carretera, usted será responsable por el mantenimiento adecuado en los períodos previamente programados y enumerados en su manual de instrucciones. HUSQVARNA recomienda que guarde todos los recibos que indiquen que se ha desempeñado mantenimiento en su máquina de motor pequeño para uso fuera de carretera, pero HUSQVARNA no

podrá negar el servicio bajo garantía únicamente a causa de la falta de recibos o por el incumplimiento de su parte en asegurarse que el mantenimiento programado haya sido desempeñado. Como dueño de una máquina de motor pequeño para uso fuera de carretera, usted deberá contar con el conocimiento de que HUSQVARNA puede negar la cubierta bajo garantía si su máquina de motor pequeño para uso fuera de carretera o alguna pieza de la misma ha dejado de funcionar debido al abuso, negligencia, mantenimiento inapropiado, modificaciones no aprobadas o el uso de piezas que no hayan sido fabricadas o aprobadas por el fabricante original del equipo.

Es responsabilidad suya el llevar su máquina de motor pequeño para uso fuera de carretera a un centro de reparación autorizado HUSQVARNA tan pronto como se presente el problema. Las reparaciones bajo garantía deberán ser completadas en un período de tiempo razonable, que no exceda los 30 días. Si cuenta usted con alguna pregunta en relación a sus derechos y responsabilidades de garantía, usted deberá comunicarse con su centro de servicio autorizado más cercano, llamar a HUSQVARNA al 1-800-487-5951, o visite www.husqvarna.com.

FECHA DEL COMIENZO DE LA GARANTIA:

El período de garantía comienza en la fecha de compra de la máquina de motor pequeño para uso fuera de carretera.

DURACION DE LA GARANTIA:

Esta garantía cuenta con un período de duración de dos años comenzando en la fecha inicial de compra, o hasta el final del garantía de producto (cualquiera que sea más largo).

QUE CUBRE LA GARANTIA: REPARACION O REEMPLAZO DE PIEZAS.

La reparación o el reemplazo de cualquier pieza garantizada serán desempeñados y ofrecidos al dueño sin costo alguno en un centro de servicio HUSQVARNA. Si cuenta usted con alguna pregunta en relación a sus derechos y responsabilidades de garantía, usted deberá comunicarse con su centro de servicio autorizado más cercano, llamar a HUSQVARNA al 1-800-487-5951, o visite www.husqvarna.com.

DECLARACION DE GARANTIA DE CONTROL DE EMISION DE U.S. EPA / CALIFORNIA / AGENCIA AMBIENTAL CANADIENSE

PERIODO DE GARANTIA:

Cualquier pieza garantizada que no esté programada para ser reemplazada como parte del mantenimiento requerido, o que esté programada únicamente para inspección regular para efectos de "reparación o reemplazo si fuera necesario" deberá garantizarse por un periodo de dos años. Cualquier pieza garantizada que esté programada para ser reemplazada como parte del mantenimiento requerido deberá estar garantizada por el período de tiempo que comienza en la fecha de compra inicial hasta la fecha del primer reemplazo programado para dicha pieza.

DIAGNOSTICO:

No se deberá cobrar al dueño ningún tipo de cargos por la labor de diagnóstico la cual determine que una pieza garantizada se encuentra defectuosa si el trabajo de diagnóstico ha sido desempeñado por un centro de servicio autorizado HUSQVARNA.

DANOS POR CONSECUENCIA:

HUSQVARNA podrá ser responsable de daños ocurridos a otras piezas del motor causados por la falla de una pieza garantizada que se encuentre bajo el periodo de garantía.

QUE NO CUBRE LA GARANTIA:

Todas las fallas causadas por el abuso, negligencia o mantenimiento inapropiado no están cubiertas.

PIEZAS AÑADIDAS O MODIFICADAS:

El uso de piezas añadidas o la modificación de piezas podrán servir como base para que se anule la reclamación de garantía. La garantía de HUSQVARNA no se responsabiliza por el mal funcionamiento debido al uso de piezas añadidas o de piezas modificadas.

COMO ENTABLAR UNA RECLAMACION:

Si cuenta usted con alguna pregunta relacionada con sus derechos y responsabilidades de garantía, usted deberá entrar en contacto con su centro de servicio autorizado HUSQVARNA más cercano, llamar a HUSQVARNA al 1-800-487-5951, o visite www.husqvarna.com.

DONDE OBTENER SERVICIO DE GARANTIA:

Servicio o reparaciones bajo garantía deberán ser provistas en todos los centros de servicio HUSQVARNA. Por favor comuníquese al 1-800-487-5951 o visite www.husqvarna.com.

MANTENIMIENTO, REEMPLAZO Y REPARACION DE PIEZAS RELACIONADAS CON LA EMISION:

Cualquier pieza de repuesto HUSQVARNA aprobada y utilizada en el desempeño de cualquier servicio de mantenimiento o servicio de reparación bajo garantía de piezas relacionadas con la emisión será provisto sin costo alguno al dueño si la pieza se encuentra bajo garantía.

LISTA SE PIEZAS DE CONTROL DE EMISION GARANTIZADAS:

Carburador, filtro de aire (cubierta hasta la fecha de mantenimiento programada), sistema de ignición: bujía (cubierta hasta la fecha de mantenimiento programada), módulo de ignición, silenciador incluido al catalizador (si está equipado), tanque de combustible, línea de combustible, y tapa.

DECLARACION DE MANTENIMIENTO:

El dueño es responsable de adquirir todo el mantenimiento requerido como lo define en el manual de instrucciones.

Se certifica este motor para satisfacer los requisitos de emisión para los uso siguientes:

- Moderado (50 horas)
 Intermedio (125 horas)
 Extendido (300 horas)

Reemplazo de la línea en el cabezal de corte

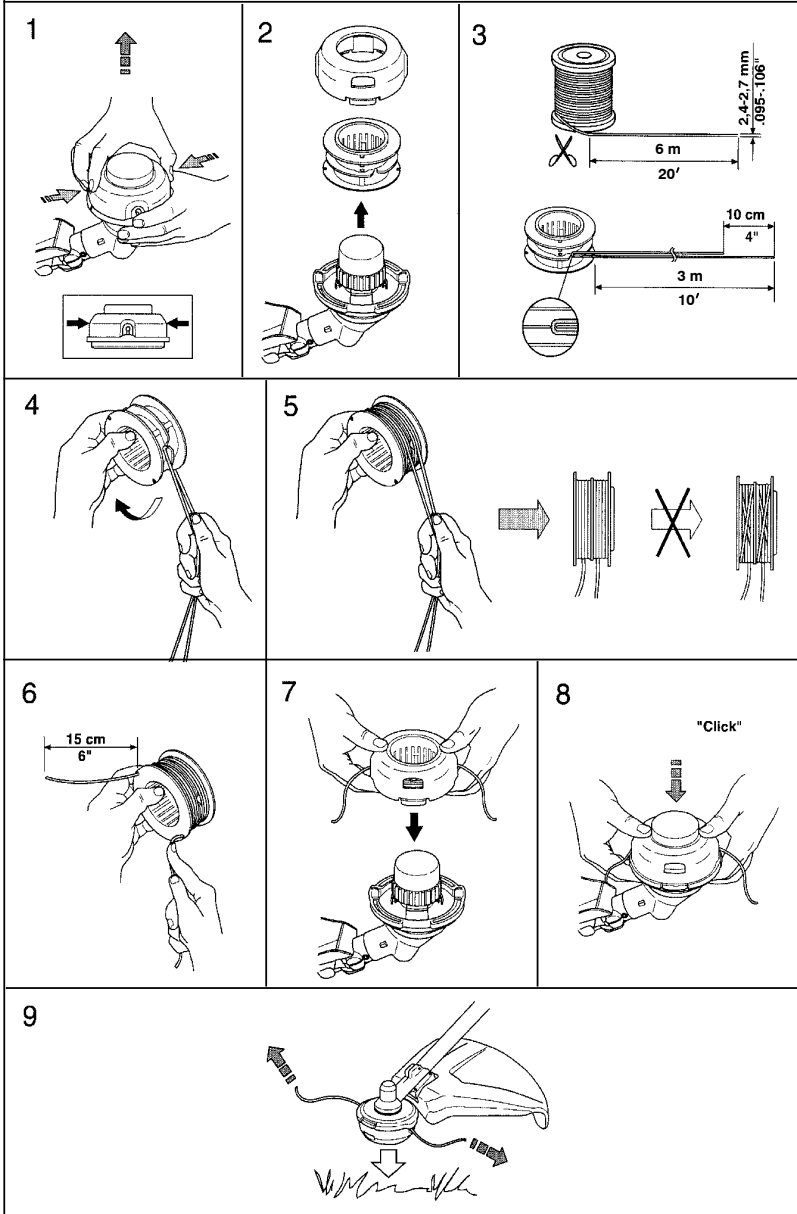

Cuchillas de plástico (Tri Cut)

